

FHD - 2.5K - 4K
Następca 3D Vision NVIDIA



3D PluraView

Informacje dot. monitorów Stereo 3D



- Brak migotania to pewność stałego, profesjonalnego użytkownika
- Najwyższa jasność - komfortowa praca w świetle dziennym
- Dwa zakresy wymiarów – 22"/24" i 27"/28"
- Szeroki kąt widzenia - możliwa praca w zespole
- Certyfikacja w zakresie fotogrametrii, VR i GIS
- Rozdzielczość FullHD, 2,5K lub 4K (UHD)



Doskonały wyświetlacz 3D - Najwyższej jakości wizualizacja stereo dzięki PluraView

Wizualizacja bez migotania i w wysokiej rozdzielczości zapewniająca perfekcyjną jakość korzystania z możliwości stereo 3D.

Nasza innowacyjna i niezawodna technologia Beam-Splitter PluraView stanowi podstawę stereoskopowego wyświetlania obrazów 3D z pikselową precyzją. Obecnie, wyświetlacze stereo PluraView można konfigurować z przekątnymi ekranu do 28", rozdzielczością do 4K (UHD) i głębią koloru o wielkości 10 bitów na piksel.

Dodatkowo, nasza nowa technologia BlackTuner znacząco poprawia przeglądanie oraz przechwytywanie ciemnych, zacienionych obszarów obrazu i jest zintegrowana z monitorami 3D PluraView o przekątnej 27" i 28".

Częstotliwość odświeżania ekranu wynosząca tylko 1 ms gwarantuje wyświetlanie bez rozmycia obrazów w przypadku animacji w formacie video i płynny roaming obrazu stereo. Nasze zoptymalizowane okulary z polaryzacją zapewniają doskonałą separację kanałów stereo w celu zapobieżenia zakłóceniom sygnału typu ghosting, a także są niedrogie i łatwe do wymiany w razie ich zarysowania lub uszkodzenia. Wysokiej jakości środowisko pasywnego przeglądania stereo sprawia, że wykonywanie pracy w zakresie wszystkich aplikacji stereo 3D jest dla użytkownika wygodne i nie męczy jego oczu.

3D PluraView - Informacje dot. wyświetlaczy Stereo 3D

- Brak migotania to pewność relaksującej pracy w 3D i ciągłego, profesjonalnego użytkownika
- Najwyższa jasność - odpowiednie do warunków biurowych w ciągu dnia, jeden monitor na kanał stereo i każdego oka
- Szeroki kąt widzenia – odpowiedni do przeglądania dla grup wynoszących do 5 osób
- Najwyższa rozdzielczość - do 4K (UHD / 8,3 MPx na oko) przy 10-bitowej głębi koloru
- Certyfikacja w zakresie fotogrametrii oraz GIS (ESRI, HEXAGON, , AGISOFT, itd.)
- Funkcjonalna konstrukcja - najwyższa jakość - wyprodukowano w Niemczech
- Technologia „Plug & Play”, czyli podłącz i używaj, udoskonalana przez ostatnie 14 lat!

Zaprojektowane do profesjonalnych zastosowań 3D























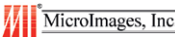















Optymalne korzystanie z możliwości stereo 3D przez cały dzień!

Monitory 3D PluraView firmy Schneider Digital zawierają zoptymalizowaną technologię Beam-Splitter opartą na działaniu rozdzielacza wiązki w celu uzyskania najwyższej jakości stereoskopowego renderowania na ekranie roboczym. Nasze monitory 3D PluraView są idealnie dopasowane do wszystkich aplikacji oprogramowania stereo użytkowanych w większości głównych branż, jak np.:

- GIS i mapowanie 3D
- Fotogrametria i LiDAR
- Poszukiwanie ropy naftowej i gazu oraz symulacja
- Wizualizacja miast jako modeli 3D / BIM
- Tomografia komputerowa i planowanie chirurgiczne
- Biochemia / Mikroskopia stereoskopowa
- Badania i projektowanie molekularne 3D
- Krystalografia / Biochemia
- Edycja CDI / Video 3D
- Projektowanie mechaniczne / CAx
- Pomiary techniczne / Skanowanie laserowe
- Symulacje i szkolenia VR
- Archeologia

Każde oprogramowanie współdziałające z Nvidia 3D Vision Pro działa z 3D PluraView na zasadzie „Plug & Play”, czyli podłącz i używaj.

Niektóre aplikacje działające z 3D PluraView:

 3D Zephyr	 Summit Evolution	 Stereo Analyst	 ESPA 3D	 ArcGIS Pro
 ArcGIS Pro	 StereoCAD	 Photomod	 Metashape	 Socet Set / Socet GXP
 SCI-X	 GeoMedia	 WinATLAS	 TNTgis	 3DM Content Manager
 uSMART	 Match-AT / DTMaster / UASMaster	 ContextCapture	 Vr Two	 LIMON Viewer PRO
 Scene	 CloudCompare Stereo	 TerraStereo	 LaserControl	 RhinoTerrain
 Softplotter / KDSP	 ERDAS IMAGINE	 ImageStation	 VirtouZo	 HxMap
 Digi3D	 PurVIEW	 Gcarto	 Petrel	 VoxelGeo
 GoCAD	 GeoProbe	 Kingdom	 JewelSuite	 HydroVish

SPECYFIKACJE MONITORA 3D PLURAVIEW

	22" FHD	24" FHD
Wyświetlacz	Wielkość ekranu: 21,5" (546 mm) Rozdzielczość: 2x 1.920 x 1.080 (2,1 MP) Kolory: 16,7 mln (8-bitowy) Jasność: 250 cd/m ²	Wielkość ekranu: 24" (610 mm) Rozdzielczość: 2x 1.920 x 1.080 (2,1 MP) Kolory: 16,7 mln (8-bitowy) Jasność: 350 cd/m ²
	Technologia LED BackLit Czas reakcji: 2 ms Kąt widzenia: 170 °/160 ° (H/V)	Technologia LED BackLit Czas reakcji: 1 ms Kąt widzenia: 170 °/160 ° (H/V)
	Współczynnik kontrastu: 200.000 : 1 ACR	Współczynnik kontrastu: 1.000 : 1 statyczny
Liczba klatek na sekundę	60 Hz	144 Hz
Cechy 3D	Jasność z okularami: 160 cd/m ² Rozdzielczość: 1.920 x 1.080 na oko	Jasność z okularami: 210 cd/m ² Rozdzielczość: 1.920 x 1.080 na oko
	Polaryzacja liniowa 45°/135° rozdzielacz wiązki: zwierciadło półprzezroczyste z polaryzacją	
Formaty 3D	Quad Buffered OpenGL, Side-by-Side, Top-Bottom, Quad-Buffered DirectX	
Systemy operacyjne	Windows / Linux / macOS-Compatibility, Windows-10 Certification	
Pobór mocy	Pobór mocy: 53W typowe; maks. 1W w trybie Power Management; roczne zużycie energii: 94 kWh / rok	Pobór mocy: 61W typowe; maks. 1W w trybie Power Management; roczne zużycie energii: 135 kWh / rok
	Power Management VESA DPMS™, Energy Star 6.0 Klasa efektywności B	
Waga	Waga systemu z podstawką: 23 kg	Waga systemu z podstawką: 26 kg
Wymiary	54 x 59 x 46 cm (szer. x wys. x dł.)	61 x 60 x 49 cm (szer. x wys. x dł.)
Interfejsy	2x kabel DisplayPort 1.1 o dł. 2,5m (zintegrowany)	2x kabel DisplayPort 1.2 o dł. 2,5m
	1 x wtyczka sieciowa AC 100 - 240 V, 50 / 60 Hz	
Audio	Zintegrowane głośniki 2 x 2 W	
Konstrukcja	Konstrukcja aluminiowo-stalowa Diamond Dark Zintegrowana elektronika	
Dane techniczne	Wymagane 2x wyjście DisplayPort 1.1 od karty graficznej, opcjonalne dostępność w wersji Dual DVI	Wymagane 2x wyjście DisplayPort 1.2 od karty graficznej dla 144Hz; z wyjściem DP 1.1 - 120Hz odświeżanie ekranu. Wsparcie FreeSync w zakresie kart graficznych AMD
Wymagania dla kart graficznych	Wszystkie karty NVIDIA Quadro i AMD FirePRO / RadeonPRO obsługujące Quad-Buffer, które posiadają co najmniej 2x wyjście monitora DisplayPort 1.1. Zaleca się stosowanie dodatkowego, bocznego monitora do systemu 3D PluraView, który jest dostosowany do polaryzacji systemu stereo.	
Gwarancja	1-letnia gwarancja producenta, z opcjonalnym pakietem serwisowym ważnym do 5 lat.	



3D PluraView obsługuje karty graficzne QuadBuffer



3D PluraView
FHD

3D PLURAVIEW MONITOR SPECIFICATIONS

	27" 2,5K	28" 4K/UHD
Wyświetlacz	Wielkość ekranu: 27" (686 mm) Rozdzielczość: 2x 2.560 x 1.440 (3,7 MP) Kolory: 16,7 mln (8-bitowy) Jasność: 350 cd/m2	Wielkość ekranu: 28" (711 mm) Rozdzielczość: 2x 3.840 x 2.160 (8,3 MP) Kolory: 1.073 mld (10-bitowy*) Jasność: 300 cd/m2
	Technologia LED BackLit Czas reakcji: 1 ms Kąt widzenia: 170 °/160 ° (H/V) BlackTuner do poprawy zaciemnionych obszarów	
	Współczynnik kontrastu: 80.000.000 : 1 ACR	Współczynnik kontrastu: 12.000.000 : 1 ACR
Liczba klatek na sekundę	60 Hz	60 Hz
Cechy 3D	Jasność z okularami: 210 cd/m2 Rozdzielczość: 2.560 x 1.440 na oko	Jasność z okularami: 180 cd/m2 Rozdzielczość: 3.840 x 2.160 na oko
	Polaryzacja liniowa 45°/135° rozdzielacz wiązki: zwierciadło półprzezroczyste z polaryzacją	
Formaty 3D	Quad-Buffered OpenGL, Side-by-Side, Top-Bottom, Quad Buffered DirectX	
Systemy operacyjne	Windows / Linux / macOS-Compatibility, Windows-10 Certification	
Pobór mocy	Pobór mocy: 75W typowe; maks. 1W w trybie Power Management; roczne zużycie energii: 131 kWh / rok	Pobór mocy: 98W typowe; maks. 1W w trybie Power Management; roczne zużycie energii: 173 kWh / rok
	Power Management VESA DPMS™, Energy Star 6.0 Klasa efektywności B	
Waga	Waga systemu z podstawką: 25 kg	Waga systemu z podstawką: 26 kg
Wymiary	80 x 68 x 54 cm (szer. x wys. x dł.)	80 x 68 x 54 cm (szer. x wys. x dł.)
Interfejsy	2x kabel DisplayPort 1.2 o dł. 3m 2 x USB 2.0	2x kabel DisplayPort 1.2 o dł. 3m 2 x USB 3.0
	1 x wtyczka sieciowa AC 100 - 240 V, 50 / 60 Hz z wyłącznikiem zasilania i bezpiecznikiem 3,15 A	
Audio	Zintegrowane głośniki 2 x 2,5 W	Zintegrowane głośniki 2 x 3 W
Konstrukcja	Konstrukcja aluminiowa Diamond Dark Zintegrowana elektronika Regulowana podstawka Wyprodukowano w Niemczech	
Dane techniczne	Wymagane 2x wyjście DisplayPort 1.1 od karty graficznej Wsparcie AMD FreeSync w zakresie kart graficznych	Wymagane 2x wyjście DisplayPort 1.2 od karty graficznej dla 60Hz; z wyjściem DP 1.1 - 30Hz odświeżanie ekranu. Wsparcie AMD FreeSync w zakresie kart graficznych
Wymagania dla kart graficznych	Wszystkie karty NVIDIA Quadro i AMD FirePRO / RadeonPRO obsługujące Quad-Buffer, które posiadają co najmniej 2x wyjście monitora DisplayPort 1.1. Zaleca się stosowanie bocznego monitora do systemu 3D PluraView, który jest dostosowany do polaryzacji systemu stereo. * Właściwość 10-bitowej głębi koloru dla stereo 3D Quad-Buffer działa tylko z kartami graficznymi AMD.	
Gwarancja	1-letnia gwarancja producenta, z opcjonalnym pakietem serwisowym ważnym do 5 lat.	

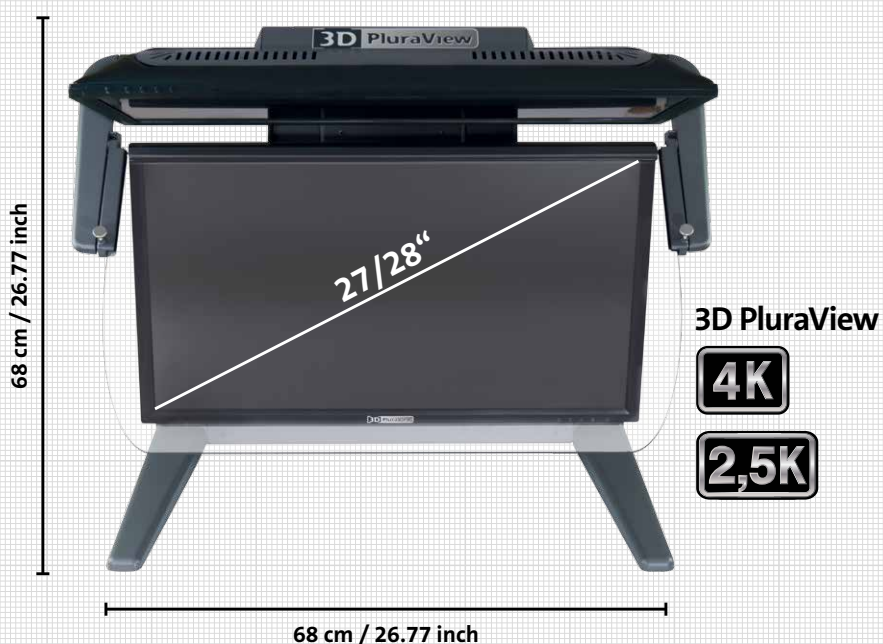
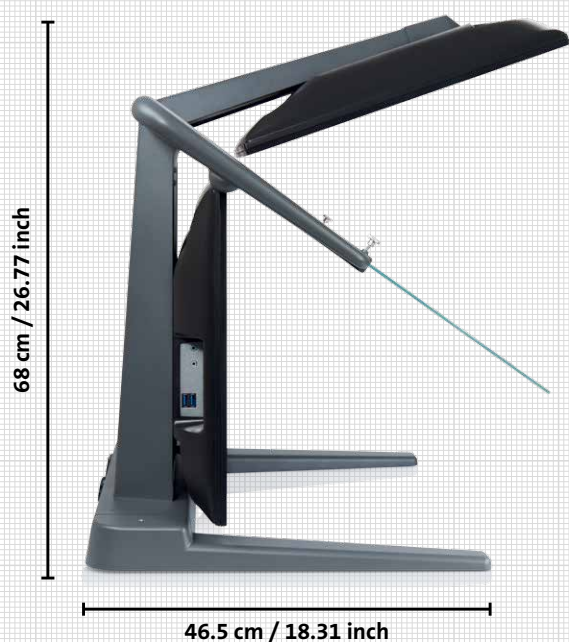



Informacje dot. pasywnych monitorów Stereo 3D

Monitory Stereo 3D PluraView – spełniają najwyższe wymagania do celów GIS, VR i obrazowania 3D

Sz szczególnie w przypadku aplikacji w zakresie GIS i fotogrametrii profesjonalni użytkownicy muszą mierzyć się z wyzwaniem, jakim jest szybkie ładowanie dużych ilości danych oraz ich wizualizacja w trybie stereoskopowym w systemie obsługującym 3D. Profesjonaliści, którzy na co dzień pracują przy modelowaniu siatkowym 3D o wysokiej rozdzielczości, zobrazowaniu 3D, z danymi CAD i GIS, potrzebują monitora, który nie migocze i można na nim pracować w świetle dziennym, co umożliwia całodzienną interakcję z obrazem stereoskopowym bez męczenia oczu.

Firma Schneider Digital wprowadziła rodzinę pasywnych wyświetlaczy stereo 3D zawierających technologię Beam-Splitter opartą na działaniu rozdzielacza wiązki, aby wyjść naprzeciw dokładnie tym potrzebom. Monitory 3D PluraView są szczególnie zaprojektowane do wyświetlania stereoskopowego, łącząc się w bezproblemowo z większością aplikacji oprogramowania obsługującego 3D w fotogrametrii, w zakresie chmur punktów LiDar, CAD, GIS oraz BIM, ale również w celach wizualizacji medycznych danych 3D. Tylko pasywne filtry stereo z krzyżową polaryzacją potrafią odtworzyć obrazy stereo, skomplikowane powierzchnie i tekstury CAD, siatkowe i inne z najmniejszymi szczegółami.

3D PluraView - Zalety i korzyści

- Pasywne monitory stereo posiadają najwyższy poziom przyjęcia przez użytkowników w zakresie wszelkich dostępnych technologii wyświetlania 3D.
- Długie doświadczenie naszych użytkowników, wśród nich takich, którzy pracują z naszymi systemami opartymi na działaniu rozdzielacza wiązki od ponad 14 lat, to dowód wysokiej jakości i łatwości obsługi.
- Ze względu na wysoką jasność, użytkownicy 3D PluraView mogą pracować w świetle dziennym w zwykłych warunkach biurowych.
- Nasze wyświetlacze stereo 3D zapewniające jasny i wyraźny obraz bez migotania znacząco zwiększają motywację i wydajność użytkowników.
- Nowe modele 3D PluraView z pełną rozdzielczością stereo 4K umożliwiają i wprowadzają innowację w stereoskopowe wyświetlanie w zakresie modeli miast 3D, BIM, danych LiDAR oraz wszystkich medycznych aplikacji 3D.
- NOWOŚĆ! Profesjonalna alternatywa dla urządzeń montowanych na głowie (HMD): Obecnie dostępny jest VR PluraView z technologią śledzenia ruchów głowy i obiektu (Head & Object Tracking)!

Posiada certyfikat oprogramowania geoprzestrzennego

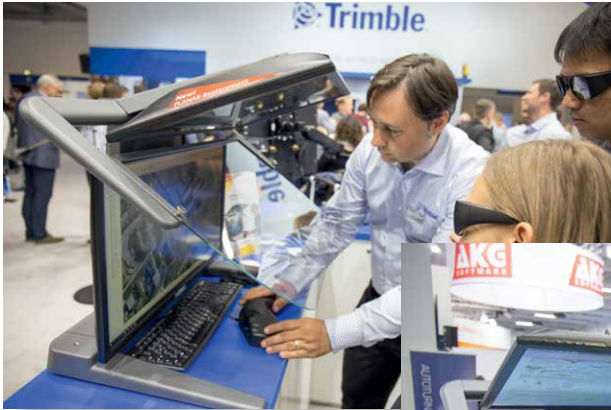

Trimble DTMaster



Terrasolid TerraStereo

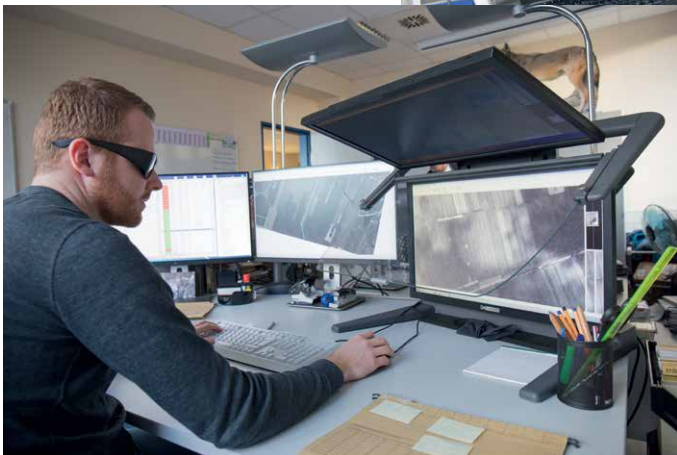

Erdas Stereo Analyst for ArcGIS



esri ArcGIS Pro



DAT/EM Summit Evolution



Hexagon GeoMedia



RhinoTerrain



3D PluraView – Kluczowe funkcjonalności

Poprzez zaangażowanie naszych doświadczonych użytkowników, nasi inżynierowie jeszcze bardziej rozwinęli i udoskonaliли technologię Beam-Splitter opartą na działaniu rozdzielacza wiązki oryginalnych systemów PLANAR:

- Najnowocześniejsza karta DisplayPort 1.2 typu mirror ze wsparciem Free-Sync / G-Sync / ULMB to gwarancja synchronicznego przekazywania sygnału obrazu bez opóźnień w rozdzielczości do 4K i z 10-bitową głębią koloru.
- Najnowocześniejsza karta DisplayPort 1.2 typu mirror ze wsparciem Free-Sync / G-Sync / ULMB to gwarancja synchronicznego przekazywania sygnału obrazu bez opóźnień w rozdzielczości do 4K i z 10-bitową głębią koloru.
- Nasza karta typu mirror dostosowana do naszych potrzeb jest zintegrowana z systemem 3D PluraView, umożliwia pełną funkcjonalność stereo po podłączeniu do stacji roboczej z laptopem wyposażonym w certyfikowaną stację graficzną.
- Prawie niezauważalny przenik stereo dzięki precyzyjnie dopasowanemu ekranowi i sprzętowi opartemu na technologii Beam-Splitter w połączeniu ze zoptymalizowanymi okularami z polaryzacją.
- Innowacyjna technologia BlackTuner znacząco poprawia przeglądanie i przechwytywanie ciemnych lub zacienionych obszarów obrazu w modelach 27" i 28".
- Centralny zasilacz ze zintegrowanym wyłącznikiem zasilania zapewniającym całkowite odcięcie zasilania, dlatego pobór mocy wynosi zero watów w stanie wyłączonym (modele 27" i 28").
- Najwyższa jakość produktu - wyprodukowano w Niemczech.

Ograniczenia alternatywnych wyświetlaczy 3D

- Technologia aktywnej migawki Active Shutter w okularach do ekranów LCD wytwarza o wiele ciemniejszy obraz stereo.
- Wysoka częstotliwość pracy migawki LCD obciąża oczy i prowadzi do ich szybkiego zmęczenia; Niższy poziom jasności wymaga zaciemnionych pomieszczeń; Neonowe światło wzmacnia migotanie wyświetlacza LCD!
- Okulary „3D Vision” LCD firmy NVIDIA i nadajnik nie są już wspierane przez producenta, w większości są już wyprzedane, toteż nie ma możliwości wymiany zepsutych okularów NVIDIA;
- Zastosowanie wyświetlaczy z techniką anaglifów ogranicza się do nieprofesjonalnego, prostego przeglądania stereo. Żaden kolor nie jest wiernie przedstawiany przez okulary z techniką anaglifów z czerwono-niebieskimi filtrami, co skutkuje ciemnym obrazem stereo o niskim kontraście.
- Wyświetlacze z polaryzacją kołową zmniejszają rozdzielczość stereo o 50% w kierunku poziomym, ponieważ każdy obraz jest wyświetlany przez naprzemienne linie na monitorze. Czcionki i menu są trudne do odczytania przy połowie rozdzielczości. Praca z dokładnością do piksela jest w zasadzie niemożliwa, a dodatkowy filtr polaryzacyjny, który jest dołączony do monitora, znacząco obniża poziom jasności obrazu stereo.

Wybierz to, co najlepsze w wizualizacji stereo!



Stacje robocze o wysokiej wydajności

Od 1995 r. firma Schneider Digital specjalizuje się w rozwiązaniach sprzętowych wykonywanych na specjalne potrzeby profesjonalnych aplikacji graficznych 3D. Eksperti w firmie koncentrują się opracowywaniu, konfiguracji i budowaniu stacji roboczych o wysokiej wydajności, które wyróżniają się połączoną jakością swoich komponentów. Nasze elastyczne opcje konfiguracji oraz długi okres możliwości ulepszania wersji chronią inwestycję Klienta!

Ściśle współpracujemy z większością głównych producentów komponentów sprzętowych, firmami tworzącymi oprogramowania oraz niezależnymi instytutami badawczymi. Pozyskujemy - niemal natychmiast i z pierwszej ręki - wiedzę o najnowszych osiągnięciach. Podobną wartość ma dla nas bliski kontakt z naszymi użytkownikami. Takie połączenie zapewnia rozwiązania w zakresie stacji roboczych, w których praktyczne doświadczenie jest źródłem praktycznych aplikacji.

Szczególnie w przypadku aplikacji w zakresie GIS i fotogrametrii użytkownicy muszą mierzyć się z wyzwaniem, jakim jest szybkie ładowanie dużych ilości danych. Czasami jest to kilka terabajtów na jeden obraz RGB, a następnie te pary obrazów wizualizuje się w trybie stereoskopowym! Tylko perfekcyjne zgranie wszystkich komponentów sprzętowych umożliwia pracę bez opóźnień wyświetlania i zapewnia płynny i szybki roaming stereo.

Nasza wiedza o głównych aplikacjach oprogramowania dla CAD, fotogrametrii lub GIS nie jest tylko powierzchowna - ściśle pracujemy z wieloma producentami oprogramowania. Nasza współpraca trwa aż do momentu stworzenia siatkowych modeli miast 3D, BIM, projektów architektonicznych, cyfrowych modeli terenu, a także w zakresie specjalnych zadań, takich jak edycja chmury punktów 3D oraz fotogrametria naziemna.



Wszystkie nasze stacje robocze zawierają dodatkowe rozwiązania odpowiadające za wygłuszenie hałasu oraz chłodzenie (wodą) wykonane na indywidualne zamówienie, co zapewnia wydajność i minimalizuje emisję dźwięku.



Stacje robocze najwyższej jakości dla wymagających obliczeń i wyświetlania stereo

- Najnowsza technologia procesora Intel® Xeon®, AMD EPYC™ lub AMD Ryzen™ Threadripper™.
- Do czterech najwyższej jakości kart graficznych dla zastosowań CUDA lub OpenCL w jednej stacji roboczej.
- Szybkie procesory (do 2x 56 rdzeni na platformie Intel, do 2x 64 rdzeni przy AMD EPYC).
- Szybka pamięć DDR-4 ECC do 8 TB.
- Najnowszy interfejs U.2 NVMe SSDs z 32Gbit/s oraz do 15 terabajtów na napęd w super szybkiej, wewnętrznej konfiguracji RAID o wysokiej wydajności, z ponad 120 TB w jednej pojemności napędu logicznego. Możliwa jest konfiguracja M.2 NVMe wraz z dyskami SAS 3.0.
- Opcjonalna, ultra szybka sieć LAN 10GB/s do połączenia z serwerami plików.
- Absolutnie najlepsza jakość dla wszystkich komponentów.
- Kompatybilność z szafami typu rack 19".
- Dostępność rozwiązań serwerowych i klastrowych na indywidualne zamówienie.



Najwyższej jakości karty graficzne



AMD RadeonPRO WX9100 oraz NVIDIA Quadro RTX 5000

Odpowiedni dobór kart graficznych jest niezbędny do uzyskania wydajności i jakości pracy. 16GB super szybkiej pamięci HBM2 ECC RAM, wsparcie OpenGL 4.6 i 4.096 pracujących równolegle rdzeni przetwarzających z obsługą Open-CL – to gwarancja, że AMD FirePRO WX9100 zapewnia doskonałą wydajność i skalowalność, które poradzą sobie z bardzo dużymi zbiorami danych do analizy i wizualizacji.

Sześć wyjść do podłączenia monitorów w AMD RadeonPRO WX9100 umożliwia jednoczesną kontrolę dwóch monoskopowych monitorów oraz stanowiska stereo 3D PluraView za pomocą tylko jednej karty graficznej. To rozwiązanie umożliwia nawet jednoczesne działanie dwóch monitorów stereo 3D PluraView.

NVIDIA Quadro RTX 5000 wyróżnia się wydajnością i jakością dzięki 3.072 pracującym równolegle rdzeniom przetwarzającym CUDA / programowalnym w OpenCL, a także ECC, pamięci graficznej GDDR6 o pojemności 16 GB.

Quadro RTX 5000 to doskonałe rozwiązanie dla skomplikowanych aplikacji w zakresie nauk biomedycznych i badań sejsmologicznych, symulacji podziemnego występowania ropy naftowej i gazu, a także fotografii i wszelkich innych aplikacji wykorzystujących dane geoprzestrzenne.

Zastosowanie odpowiedniego sterownika jest równie ważne, ponieważ tylko optymalne współdziałanie pomiędzy kartą graficzną, sterownikiem i aplikacją zapewnia pełny zakres wydajności karty graficznej. Wiąże się to ze stałym optymalizowaniem sterowników sprzętowych, które gwarantują płynną pracę z doskonałymi wynikami - co wyjaśnia ogrom prac rozwojowych wykonywanych przez AMD i NVIDIA.

Począwszy od OpenGL3.3, rozmiar pamięci kart graficznych jest bardzo ważny, ponieważ można załadować całe modele 3D, co bardzo przyspiesza wykonanie obliczeń GPU.

Zdublowanie pamięci graficznej poprawia wydajność obliczeń GPU nawet do 40% przy dużych modelach 3D! Mniejsza ilość płytek modeli siatkowych musi być dynamicznie załadowana/wyładowana. Również ilość zachodzących na siebie płytek do przetworzenia jest mniejsza.

Wszystkie karty graficzne stereo od firm AMD i NVIDIA nadają się do pracy w trybie wielokranowym.



Mysz do zastosowań Stereo 3D

Doskonałe urządzenia pomiarowe dla GIS, fotogrametrii oraz mapowania 3D.

Systemy myszy do zastosowań Stereo 3D to ergonomiczne urządzenia sterujące 3D o wysokiej wydajności, które zwiększają efektywność i komfort w trakcie pracy z wymagającymi aplikacjami 3D. Posiadając do 10 dowolnie programowalnych przycisków, myszka - dosłownie - idzie na rękę użytkownikowi, który może korzystać z maksymalnie 32 funkcji i makr. Umożliwia to skuteczne operacje w aplikacjach w zakresie GIS i fotogrametrii, co zwiększa efektywność i pomaga zredukować zmęczenie.

Funkcje i zalety

- USB – kompatybilność z technologią „Plug & Play”, czyli podłącz i używaj; wersje z portem COM są nadal dostępne.
- Obsługiwana przez WSZYSTKIE aplikacje oprogramowania fotogrametrycznego.
- Wyprodukowana w USA na podstawie opatentowanych projektów.
- Schneider Digital to oficjalne centrum zapewniające gwarancję, sprzedaż i obsługę produktów STEALTH w Europie.
- Wygodne i oburęczne użytkowanie w aplikacjach w zakresie GIS, fotogrametrii i miernictwa.
- Optyczna mysz typu XY z laserem o wysokiej rozdzielczości doskonale działa na wszystkich powierzchniach nieodblaskowych i nie wymaga konserwacji.
- Pokrętko typu Z z rozdzielczością wynoszącą 1024 kroki na obrót umożliwia szybkie i dokładne pomiary.
- Programowalne przyciski z udowodnioną testami wytrzymałością na 10 milionów kliknięć zapewniają długi okres użytkowania.



 *Stealth 3D Mouse*



softmouse 3D



Wspiera WSZYSTKIE systemy operacyjne
Windows, Linux i MacOS, zarówno 32-, jak i
64-bitowe.



Wysoka rozdzielczość
FullHD, 2.5K lub
4K na oko



Bez migotania
Pewność stałego, profesjonal-
nego użytkownika



Praca w świetle dziennym
Dwa jasne wyświetlacze
o wysokim kontraście



Szeroki kąt widzenia
Komfortowa praca
nawet w zespole



Kompaktowa konstrukcja
Dwie różne wielkości zestawów
dla optymalnego wykorzystania
przestrzeni



Funkcjonalna konstrukcja
Najwyższa jakość - Wyprodukowano
w Niemczech



„Plug & Play”, czyli podłącz i używaj
Działa bez sterownika w Microsoft /
LINUX / macOS



Wspierane karty graficzne
Wszystkie karty NVIDIA Quadro
i wszystkie karty AMD FirePRO /
RadeonPRO



**Certyfikacja pod kątem
oprogramowania**
Dla wszystkich apli-
kacji stereo 3D



TPI Sp. z o.o.

ul. Bartycka 22
00-716 Warszawa

Tel.: + (22) 632 91 40
Faks: + (22) 862 43 09
Internet: www.tpi.com.pl/
E-Mail: tpi@tpi.com.pl



3D PluraView

www.3d-pluraview.com